

Art.Nr.
5906212985/5906214901/5906214903
AusgabeNr.
5906212850
Rev.Nr.
09/03/2016

























schepach



SG1200

DE	Inverter Stromerzeuger Originalbetriebsanleitung	6-14
	Low Power Generating Set Translation from the original instruction manual	15-23
	Groupe électrogène de faible puissance Traduction du manuel d'origine	24-29

<p>DE</p> 	<p>Nur für EU-Länder. Werfen Sie Elektrowerkzeuge nicht in den Hausmüll! Gemäß europäischer Richtlinie 2012/19/EU über Elektro- und Elektronik-Altgeräte und Umsetzung in nationales Recht müssen verbrauchte Elektrowerkzeuge getrennt gesammelt und einer umweltgerechten Wiederverwertung zugeführt werden.</p>	<p>SK</p> 	<p>Kun for EU-lande. Elværetøj må ikke bortskaffes som almindeligt affald! I henhold til det europæiske direktiv 2012/19/EU om bortskaffelse af elektriske og elektroniske produkter og gældende national lovgivning skal brugt elværetøj indsamles separat og bortskaffes på en måde, der skåner miljøet mest muligt.</p>
<p>GB</p> 	<p>Only for EU countries. Do not dispose of electric tools together with household waste material! In observance of European directive 2012/19/EU on wasted electrical and electronic equipment and its implementation in accordance with national law, electric tools that have reached the end of their life must be collected separately and returned to an environmentally compatible recycling facility.</p>	<p>SI</p> 	<p>Samo za države EU. Električne orodja ne odstranjuje s hišnimi odpadki! V skladu z Evropsko direktivo 2012/19/EU o odpani elektroni in elektronski opremi in z njenim izvajanjem v nacionalni zakonodaji je treba elektrona orodja ob koncu njihove življenjske dobe ločeno zbirati in jih predati v postopek okulju prijaznega recikliranja.</p>
<p>FR</p> 	<p>Pour les pays européens uniquement Ne pas jeter les appareils électriques dans les ordures ménagères! Conformément à la directive européenne 2012/19/EU relative aux déchets d'équipements électriques ou électroniques (DEEE), et à sa transposition dans la législation nationale, les appareils électriques doivent être collectés à part et être soumis à un recyclage respectueux de l'environnement.</p>	<p>HU</p> 	<p>Csak EU-országok számára. Az elektromos kéziszerszámokat ne dobja a háztartási szeméttel! Az használt villamos és elektronikai készülékekről szóló 2012/19/EU irányelv és annak a nemzeti jogba való átültetése szerint az elhasznált elektromos kéziszerszámokat külön kell gyűjteni, és környezetbarát módon újra kell hasznosítani.</p>
<p>IT</p> 	<p>Solo per Paesi EU. Non gettare le apparecchiature elettriche tra i rifiuti domestici! Secondo la Direttiva Europea 2012/19/EU sui rifiuti di apparecchiature elettriche ed elettroniche e la sua attuazione in conformità alle norme nazionali, le apparecchiature elettriche esauste devono essere raccolte separatamente, al fine di essere reimpiegate in modo eco-compatibile.</p>	<p>HR</p> 	<p>Samo za EU-države. Električne alate ne odlažite u kućne otpatke! Prema Europskoj direktivi 2012/19/EU o starim električnim i elektroničkim strojevima i usklađivanju s hrvatskim pravom istrošeni električni alati moraju se sakupljati odvojeno i odvesti u pogon za reciklažu.</p>
<p>NL</p> 	<p>Allen voor EU-landen. Geef elektrisch gereedschap niet met het huisvuil mee! Volgens de Europese richtlijn 2012/19/EU inzake oude elektrische en elektronische apparaten en de toepassing daarvan binnen de nationale wetgeving, dient gebruikt elektrisch gereedschap gescheiden te worden ingezameld en te worden afgevoerd naar een recycle bedrijf dat voldoet aan de geldende milieu-eisen.</p>	<p>CZ</p> 	<p>Jen pro státy EU. Elektrické nářadí nevyhazujte do komunálního odpadu! Podle evropské směrnice 2012/19/EU o nakládání s použitými elektrickými a elektronickými zařízeními a odpovídajících ustanovení právních předpisů jednotlivých zemí se použitá elektrická nářadí musí sbírat odděleně od ostatního odpadu a podrobit ekologicky šetrnému recyklování.</p>
<p>ES</p> 	<p>Sólo para países de la EU ¡No deseches los aparatos eléctricos junto con los residuos domésticos! De conformidad con la Directiva Europea 2012/19/EU sobre residuos de aparatos eléctricos y electrónicos y su aplicación de acuerdo con la legislación nacional, las herramientas eléctricas cuya vida útil haya llegado a su fin se deberán recoger por separado y trasladar a una planta de reciclaje que cumpla con las exigencias ecológicas.</p>	<p>PL</p> 	<p>Tylko dla państw UE. Proszę nie wyrzucać elektronarzędzi wraz z odpadami domowymi! Zgodnie z europejską Dyrektywą 2012/19/EU dot. zużytego sprzętu elektrycznego i elektronicznego oraz odpowiednikiem w prawie narodowym zużyte elektronarzędzia muszą być oddzielnie zbierane i wprowadzane do ponownego użytku w sposób nieszkodliwy dla środowiska.</p>
<p>PT</p> 	<p>Apenas para países da UE. Não deite ferramentas eléctricas no lixo doméstico! De acordo com a directiva europeia 2012/19/EU sobre ferramentas eléctricas e electrónicas usadas e a transposição para as leis nacionais, as ferramentas eléctricas usadas devem ser recolhidas em separado e encaminhadas a uma instalação de reciclagem dos materiais ecológica.</p>	<p>RO</p> 	<p>Numai pentru țările din UE. Nu aruncați echipamentele electrice la fel ca reziduurile menajere! Conform Directivei Europene 2012/19/EU privitoare la echipamente electrice și electronice scoase din uz și în conformitate cu legile naționale, echipamentele electrice care au ajuns la finalul duratei de viață trebuie să fie colectate separat și trebuie să fie predate unei unități de reciclare.</p>
<p>SE</p> 	<p>Gäller endast EU-länder. Elektriska verktyg får inte kastas i hushållsoporna! Enligt direktivet 2012/19/EU som avser äldre elektrisk och elektronisk utrustning och dess tillämpning enligt nationell lagstiftning ska uttjänta elektriska verktyg sorteras separat och lämnas till miljövänlig återvinning.</p>	<p>EE</p> 	<p>Kehtib vaid EL maade suhtes. Ärge kasutage elektritööriistu koos majapidamisjäätmetega! Vastavalt EU direktiivile 2012/19/EU elektri- ja elektroonikaseadmete jäätmete osas ja kooskõlas igas riigis kehtivate seadustega, kehtib kohustus koguda kasutatud elektritööriistu eraldi kokku ja suunata need keskkonnasõbralikult taasinglusesse.</p>
<p>FI</p> 	<p>Koskee vain EU-maita. Älä hävittää sähkökalua tavallisen kotitalousjätteen mukana! Vanhoja sähkö- ja elektronikkalaitteita koskevan EU-direktiivin 2012/19/EU ja sen maakohtaisten sovellusten mukaisesti käytetty sähkökalut on toimitettava ongelmajätteen keräyspisteeseen ja ohjattava ympäristöystävälliseen kierrätykseen.</p>	<p>LV</p> 	<p>Tikai attiecībā uz ES valstīm. Neutilizējiet elektriskās ierīces kopā ar sadzīves atkritumiem! Ievērojot Eiropas Direktīvu 2012/19/EU par elektrisko un elektronisko iekārtu atkritumiem un tās ieviešanu saskaņā ar nacionālo likumdošanu, elektriskās ierīces, kas nokalpojušas savu mūžu, ir jāsavāc daļiņā un jāatgriež videi draudzīgās pārstrādes vietās.</p>
<p>NO</p> 	<p>Kun for EU-land. Kast aldri elektroverktøy i husholdningsavfallet! I henhold til EU-direktiv 2012/19/EU om kasserte elektriske og elektroniske produkter og direktivets iverksetning i nasjonal rett, må elektroverktøy som ikke lenger skal brukes, samles separat og returneres til et miljøvennlig gjenvinningsanlegg.</p>	<p>LT</p> 	<p>Tik ES šalims. Nemesti elektros prietaisų kartu su kitomis namų ūkio atliekomis! Pagal Europos Sąjungos direktyvą 2012/19/EU dėl elektros ir elektroninės įrangos atliekų ir jos vykdymo pagal nacionalinius įstatymus elektros įrankius, kurių tinkamumo naudoti laikas pasibaigė, reikia surinkti atskirai ir perduoti aplinkai nekenksmingo pakartotinio perdavimo įmonei.</p>
<p>DK</p> 	<p>Kun for EU-lande. Elværetøj må ikke bortskaffes som almindeligt affald! I henhold til det europæiske direktiv 2012/19/EU om bortskaffelse af elektriske og elektroniske produkter og gældende national lovgivning skal brugt elværetøj indsamles separat og bortskaffes på en måde, der skåner miljøet mest muligt.</p>	<p>IS</p> 	<p>Aðeins fyrir lönd ESB. Ekki henda rafmagnstækjum með heimiúrgangni! Í fylgni við evrópsku tilskipunina 2012/19/EU um fargaðan rafbúnað og rafrænan búnað og framkvæmd þess í samræmi við innlend lög, verða rafmagnstæki sem úr sér gengin.</p>

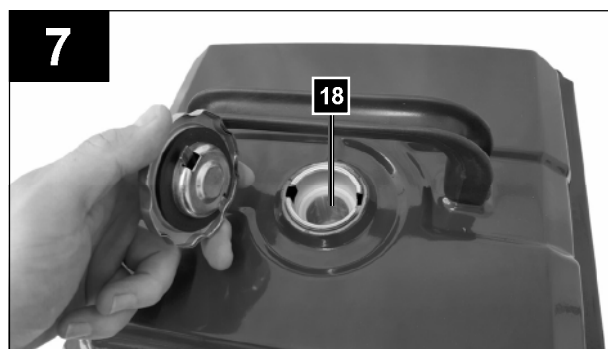
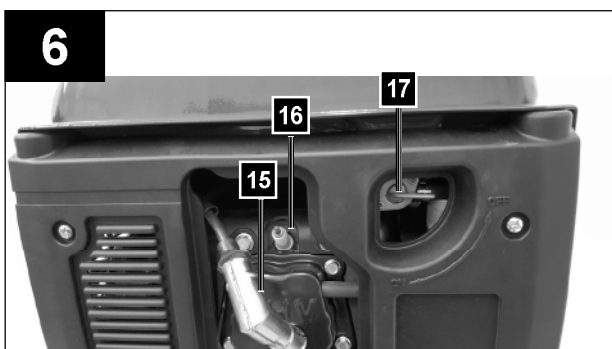
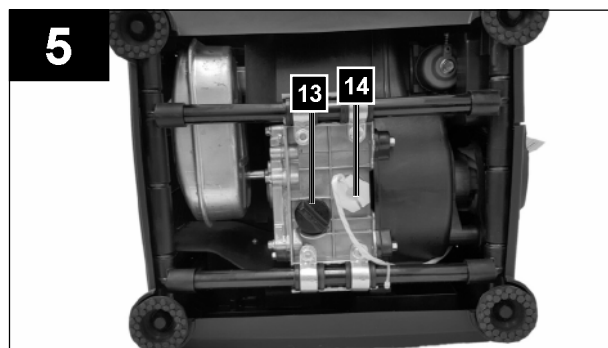
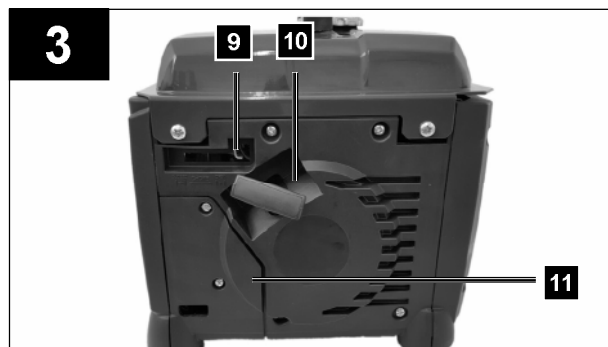
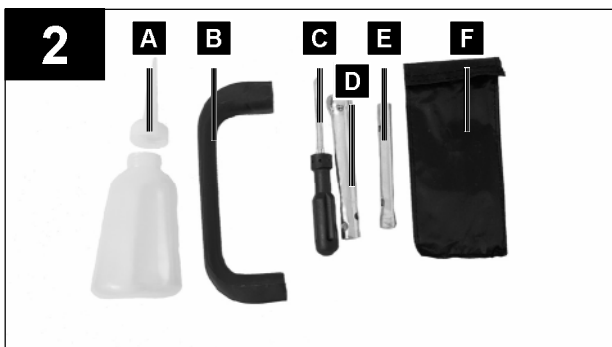

Inhaltsverzeichnis:	Seite:
1. Einleitung	6
2. Gerätebeschreibung	6
3. Bestimmungsgemäße Verwendung	6
4. Technische Daten	6 - 7
5. Sicherheitshinweise	7
6. Vor Inbetriebnahme	7 - 8
7. Bedienung	8 - 9
8. Reinigung	9
9. Lagerung	9
10. Transport	10
11. Ersatzteilbestellung	10
12. Entsorgung	10
13. Fehlersuchplan	10
14. Wartungsplan	11
15. Konformitätserklärung	34
16. Garantieurkunde	35 - 36

Erklärung der Symbole auf dem Gerät

Die Verwendung von Symbolen in diesem Handbuch soll Ihre Aufmerksamkeit auf mögliche Risiken lenken. Die Sicherheitssymbole und Erklärungen, die diese begleiten, müssen genau verstanden werden. Die Warnungen selbst beseitigen keine Risiken und können korrekte Massnahmen zum Verhüten von Unfällen nicht ersetzen.

	<p>Lesen Sie das Betriebshandbuch. Bevor Sie das Gerät verwenden, sehen Sie stets in den entsprechenden Abschnitt im Benutzerhandbuch.</p>
	<p>Wichtig. Heisse Teile. Halten Sie Abstand.</p>
	<p>Wichtig. Schalten Sie den Motor vor dem Nachfüllen von Kraftstoff aus. Füllen Sie nicht im laufenden Betrieb nach.</p>
	<p>Wichtig. Die Abgase sind giftig, betreiben Sie den Motor daher nicht in unbelüfteten Bereichen.</p>
	<p>Tragen Sie Gehörschutz. Tragen Sie Schutzhandschuhe.</p>
	<p>Nur für EU-Länder Werfen Sie Elektrowerkzeuge nicht in den Hausmüll! Gemäß europäischer Richtlinie 2002/96/EG über Elektro- und Elektronik-Altgeräte und Umsetzung in nationales Recht müssen verbrauchte Elektrowerkzeuge getrennt gesammelt werden und einer umweltgerechten Wiederverwertung zugeführt werden.</p>
	<p>Seien Sie beim Umgang mit Kraftstoffen und Schmiermitteln sehr vorsichtig!</p>
	<p>Entfernen Sie das Zündkabel, bevor Sie Wartungsarbeiten durchführen, und lesen Sie sich die Anweisungen durch.</p>
	<p>Setzen Sie das Gerät nicht dem Regen aus.</p>
	<p>Beim Anlassen des Motors werden Funken erzeugt. Diese können in der Nähe befindliche brennbare Gase entzünden.</p>
	<p>Offene Flammen oder das Rauchen in der Nähe des Geräts ist streng verboten!</p>
	<p>Garantierter Schalleistungspegel des Gerätes.</p>

1. Einleitung

Hersteller:

scheppach

Fabrikation von Holzbearbeitungsmaschinen GmbH
Günzburger Straße 69
D-89335 Ichenhausen

Wir beglückwünschen Sie zum Kauf Ihres neuen Gerätes. Sie haben sich damit für ein hochwertiges Produkt entschieden. Die Bedienungsanleitung ist Teil dieses Produkts. Sie enthält wichtige Hinweise für Sicherheit, Gebrauch und Entsorgung. Machen Sie sich vor der Benutzung des Produkts mit allen Bedien- und Sicherheitshinweisen vertraut. Benutzen Sie das Produkt nur wie beschrieben und für die angegebenen Einsatzbereiche. Händigen Sie alle Unterlagen bei Weitergabe des Produkts an Dritte mit aus.

ACHTUNG!

Beim Benutzen von Geräten müssen einige Sicherheitsvorkehrungen eingehalten werden, um Verletzungen und Schäden zu verhindern. Lesen Sie diese Bedienungsanleitung / Sicherheitshinweise deshalb sorgfältig durch. Wir übernehmen keine Haftung für Unfälle oder Schäden, die durch Nichtbeachten dieser Anleitung und den Sicherheitshinweisen entstehen.

2. Gerätebeschreibung (Abb. 1 -7)

1. Handgriff
 2. Tankdeckel
 3. Standfuß
 4. Betriebsleuchte
 5. Ölkontrolleuchte
 6. Ein- / Ausschalter
 7. Erdungsschraube
 8. 230 V~ Steckdose
 9. Chochehebel
 10. Starterseilzug
 11. Luftfilterdeckel
 12. Luftfilter
 13. Öleinfüllschraube
 14. Ölmangelsicherung
 15. Zündkerzenstecker
 16. Zündkerze
 17. Benzinhahn
 18. Benzinfilter
-
- A. Öleinfüllflasche
 - B. Handgriff
 - C. Schraubendreher
 - D. Zündkerzenschlüssel
 - E. Steckschlüssel
 - F. Werkzeugtasche

3. Bestimmungsgemäße Verwendung

Der Generator ist für Geräte, welche einen Betrieb an einer 230 V Wechselspannungsquelle vorsehen,

geeignet. Bei Haushaltsgeräten und elektronischen Geräten prüfen Sie bitte die Eignung nach den jeweiligen Herstellerangaben.

Die Maschine darf nur nach ihrer Bestimmung verwendet werden. Jede weitere darüber hinausgehende Verwendung ist nicht bestimmungsgemäß. Für daraus hervorgerufene Schäden oder Verletzungen aller Art haftet der Benutzer / Bediener und nicht der Hersteller. Bitte beachten Sie, dass dieses Gerät bestimmungsgemäß nicht für den gewerblichen Einsatz konstruiert wurde. Wir übernehmen keine Gewährleistung, wenn das Gerät in Gewerbe-, Handwerks- oder Industriebetrieben sowie bei gleichzusetzenden Tätigkeiten eingesetzt wird.

4. Technische Daten

Generator	Inverter
Schutzart	IP23M
Dauerleistung P_{enn} (S1)	1000 W
Max. Leistung P_{max} (S2/5s)	1200 W
Nennspannung U_{enn}	230 V~
Nennstrom I_{enn}	4,35 A
Frequenz F_{enn}	50 Hz
Bauart Antriebsmotor	4-Takt Luftgekühlt
Hubraum	53,5 cm ³
Max. Leistung (Motor)	2,1 kW/2,85 PS
Kraftstoff	unverbleites Benzin
Tankinhalt	4,2 l
Motoröl	0,25 l (15W-40)
Verbrauch bei 2/3 Last	ca.0,88 l/h
Gewicht	12,8 kg
Schalldruckpegel L_{pA}	74 dB(A)
Schalleistungspegel L_{WA}	95 dB(A)
Unsicherheit K	1,07 dB (A)
Leistungsfaktor $\cos \varphi$	1
Leistungsklasse	G1
Qualitätsklasse	B

Zündkerze	TrochA7RTC
-----------	------------

Betriebsart S1 (Dauerbetrieb)

Die Maschine kann dauerhaft mit der angegebenen Leistung betrieben werden.

Betriebsart S2 (Kurzzeitbetrieb)

Die Maschine darf kurzzeitig mit der angegebenen Leistung betrieben werden (5 s).

Zulässige Umgebungstemperatur:

-10 bis +40 °C

Höhe: 1000 m über NN

rel. Luftfeuchtigkeit: 90 % (nicht kondensierend)

5. Sicherheitshinweise

1. Es dürfen keine Veränderungen am Stromerzeuger vorgenommen werden.
2. Die voreingestellte Drehzahl des Herstellers darf nicht verändert werden. Stromerzeuger oder angeschlossene Geräte können beschädigt werden.
3. **Vergiftungsgefahr!** Abgase, Kraftstoffe und Schmierstoffe sind giftig, Abgase dürfen nicht eingeatmet werden.
4. **Brandrisiko!** Benzin und Benzindämpfe sind leicht entzündlich bzw. explosiv.
5. Den Stromerzeuger nicht in unbelüfteten Räumen oder in leicht entflammbarer Umgebung betreiben. Wenn der Stromerzeuger in gut belüfteten Räumen betrieben werden soll, müssen die Abgase über einen Abgasschlauch direkt ins Freie geleitet werden.
6. Auch beim Betrieb eines Abgasschlauches können giftige Abgase entweichen. Wegen der Brandgefahr, darf der Abgasschlauch niemals auf brennbare Stoffe gerichtet werden.
7. Den Stromerzeuger niemals in Räumen mit leicht entzündlichen Stoffen betreiben.
8. **Heiße Oberflächen!** Verbrennungsgefahr, Abgasanlage und Antriebsaggregat nicht berühren.
9. Berühren Sie keine mechanisch bewegten oder heißen Teile. Entfernen Sie keine Schutzabdeckungen.
10. **Schutzausrüstung!** Benutzen Sie einen geeigneten Gehörschutz, wenn Sie sich in der Nähe des Gerätes befinden.
11. Es dürfen für Wartung und Zubehör nur Originalteile verwendet werden.
12. Reparatur- und Einstellarbeiten dürfen nur durch autorisiertes Fachpersonal ausgeführt werden.
13. Schützen Sie sich vor elektrischen Gefahren.
14. Den Stromerzeuger nie mit nassen Händen anfassen.
15. Verwenden Sie im Freien nur dafür zugelassene und entsprechend gekennzeichnete Verlängerungskabel (H07RN).
16. Bei Verwendung von Verlängerungsleitungen darf deren Gesamtlänge für 1,5 mm² 50 m, für 2,5 mm² 100 m nicht überschreiten.
17. Stromerzeuger niemals bei Regen oder

Schneefall betreiben.

18. Beim Transport und Auftanken den Motor stets abschalten.
19. Darauf achten, dass beim Auftanken kein Kraftstoff auf den Motor oder Auspuff verschüttet wird.
20. Nicht in der Nähe von offenem Licht, Feuer oder Funkenflug betanken, bzw. den Tank entleeren.
Nicht rauchen!
21. Dem Stromerzeuger einen sicheren, ebenen Platz geben. Drehen und Kippen oder Standortwechsel während des Betriebes sind verboten.
22. Den Stromerzeuger mindestens 1 m entfernt von Wänden oder angeschlossenen Geräten aufstellen.
23. Kinder sind vom Stromerzeuger fernzuhalten.
24. Bei den technischen Daten unter Schalleistungspegel (LWA) und Schalldruckpegel (LpA) angegebene Werte stellen Emissionspegel dar und sind nicht zwangsläufig sichere Arbeitspegel. Da es einen Zusammenhang zwischen Emissions- und Immissionspegeln gibt, kann dieser nicht zuverlässig zur Bestimmung eventuell erforderlicher, zusätzlicher Vorsichtsmaßnahmen herangezogen werden. Einflussfaktoren auf den aktuellen Immissionspegel der Arbeitskraft schließen die Eigenschaften des Arbeitsraumes, andere Geräuschquellen, Luftschall, etc., wie z.B. die Anzahl der Maschinen und anderer angrenzender Prozesse und die Zeitspanne, die ein Bediener dem Lärm ausgesetzt ist, ein. Ebenfalls kann der zulässige Immissionspegel von Land zu Land abweichen. Dennoch wird diese Information dem Betreiber der Maschine die Möglichkeit bieten, eine bessere Abschätzung der Risiken und Gefährdungen durchzuführen. Fallweise sollten akustische Messungen nach der Installation erfolgen, um den Schalldruckpegel zu bestimmen.

ACHTUNG: Verwenden Sie ausschließlich bleifreies Normal-Benzin als Kraftstoff.

6. Vor Inbetriebnahme

Montage (Abb. 1/2)

Zur Montage des Handgriffes (1), entfernen Sie die beiden, bereits eingeschraubten Kreuzschlitzschrauben M6x35 mm. Setzen Sie den Handgriff (1) auf und schrauben ihn fest. Montieren Sie alle Teile, bevor Sie Kraftstoff und Öl einfüllen, um ein Auslaufen von Flüssigkeiten zu vermeiden.

Elektrische Sicherheit

Elektrische Zuleitungen und angeschlossene Geräte müssen in einem einwandfreien Zustand sein. Niemals den Stromerzeuger mit dem Stromnetz (Steckdose) verbinden.

Die Leitungslängen zum Verbraucher sind möglichst kurz zu halten.

⚠ Achtung!

Verschmutztes Wartungsmaterial und Betriebsstoffe in einer dafür vorgesehenen Sammelstelle abgeben.

Erdung (Abb. 1)

Zur Ableitung statischer Aufladungen ist eine Erdung des Gehäuses nötig. Hierzu ein Kabel auf der einen Seite am Erdungsanschluss (7) des Stromerzeugers und auf der anderen Seite mit einer externen Masse (z.B. Staberder) verbinden.

ACHTUNG! Bei Erstinbetriebnahme muss Motorenöl (15 W-40, ca. 0,25 l) und Kraftstoff (bleifreies Normal-Benzin) eingefüllt werden. Kraftstoffstand und Motorenöl prüfen, eventuell nachfüllen. Für ausreichende Belüftung des Geräts sorgen. Vergewissern Sie sich, dass das Zündkabel an der Zündkerze befestigt ist.

Eventuell angeschlossenes elektrisches Gerät vom Stromerzeuger trennen.

Öl einfüllen (Abb. 5)

Legen Sie den Generator mit der Frontseite nach unten hin und schrauben Sie die Öleinfüllschraube (13) auf. Füllen Sie 0,25l Motorenöl (15W-40) ein. Schließen Sie die Öleinfüllschraube (13) und stellen den Generator wieder aufrecht hin.

Kraftstoff einfüllen (Abb. 1/7)

Zündquellen fernhalten! Tanken nur in gut belüfteten Räumen oder im Freien. Schrauben Sie den Tankdeckel (2) auf und füllen Sie mit Hilfe eines Einfüllstutzens (nicht im Lieferumfang enthalten) maximal 4,2 l unverbleites Benzin in den Tankbehälter. Achten Sie darauf dass der Tank nicht überfüllt wird und kein Benzin verschüttet wird. Benzinfilter verwenden. Verschüttetes Benzin sofort aufnehmen und warten, bis sich die Benzindämpfe verflüchtigt haben (Entzündungsgefahr). Verschließen Sie den Tankdeckel (2).

7. Bedienung

Motor starten (Abb. 1/3/6)

ACHTUNG! Beim Starten mit dem Startseilzug (10) kann es durch plötzlichen Rückschlag zu Verletzungen an der Hand kommen.

Tragen Sie zum Starten Schutzhandschuhe.

- Benzinhahn (17) öffnen; hierfür den Hahn nach unten drehen.
- Ein- / Ausschalter (6) auf Stellung „ON“ bringen. Chochebel (9) auf Stellung "geschlossen" (in die linke Position) bringen.
- Den Motor mit dem Startseilzug (10) starten; hierfür am Griff kräftig ziehen. Sollte der Motor nicht gestartet haben, nochmals am Griff ziehen.

- Chochebel (9) nach dem Starten des Motors wieder zurückschieben (in die rechte Position).
- Belasten des Stromerzeugers: Geräte an die 230 V~ Steckdose (8) anschließen.

ACHTUNG! Diese Steckdose darf dauernd (S1) mit 1000 W und kurzzeitig (S2) für max.5 Sekunden mit 1200 W belastet werden. Hinweis: Manche Elektrogeräte (Motorstichsägen, Bohrmaschinen usw.) können einen höheren Stromverbrauch haben, wenn sie unter erschwerten Bedingungen eingesetzt werden.

Motor abstellen (Abb. 1/6)

Den Stromerzeuger kurz ohne Belastung laufen lassen, bevor Sie ihn abstellen, damit das Aggregat „nachkühlen“ kann.

- Den Ein- / Ausschalter (6) auf Stellung „OFF“ bringen.
- Den Benzinhahn (17) schließen.

Überlastungsschutz 230 V~ Steckdose

HINWEIS! Der Stromerzeuger ist mit einem Überlastungsschutz ausgestattet.

Dieser schaltet die Steckdose (8) ab.

Die Grüne Betriebsleuchte zeigt die folgenden Zustände:

1 x blinken per Intervall	Motordrehzahl zu gering
2 x blinken per Intervall	Temperatur zu hoch
3 x blinken per Intervall	Überlastschutz schaltet sich ein
4 x blinken per Intervall	Kurzschluss vorhanden

Durch Ausschalten und erneutes Starten des Motors kann die Steckdose (8) nach dem Auslösen des Überlastschutzes wieder in Betrieb genommen werden. (Siehe "Motor abstellen" und "Motor starten")

ACHTUNG! Sollte dieser Fall auftreten so reduzieren Sie die elektrische Leistung, welche Sie dem Stromerzeuger entnehmen oder entfernen Sie defekte angeschlossene Geräte.

ACHTUNG! Defekte Überlastschalter dürfen nur durch baugleiche Überlastschalter mit gleichen Leistungsdaten ersetzt werden. Wenden Sie sich hierfür an Ihren Kundendienst.

Reinigung, Wartung,

Lagerung, Transport und Ersatzteilbestellung

Stellen Sie vor allen Reinigungs- und Wartungsarbeiten den Motor ab und ziehen Sie den Zündkerzenstecker (15) von der Zündkerze (16).

ACHTUNG! Verbrennungsgefahr! Warten Sie, bis das Gerät abgekühlt ist, bevor Sie Reinigung oder Wartung vornehmen.

ACHTUNG! Stellen Sie das Gerät sofort ab und wenden Sie sich an Ihre Service Station:

- Bei ungewöhnlichen Schwingungen oder Geräuschen.

- Wenn der Motor überlastet scheint oder Fehlzündungen hat.

8. Reinigung

Reinigung

Halten Sie Schutzvorrichtungen, Luftschlitze und Motorengehäuse so staub- und schmutzfrei wie möglich. Reiben Sie das Gerät mit einem sauberen Tuch ab oder blasen Sie es mit Druckluft bei niedrigem Druck aus. Wir empfehlen, dass Sie das Gerät direkt nach jeder Benutzung reinigen. Reinigen Sie das Gerät regelmäßig mit einem feuchten Tuch und etwas Schmierseife. Verwenden Sie keine Reinigungs- oder Lösungsmittel; diese könnten die Kunststoffteile des Gerätes angreifen. Achten Sie darauf, dass kein Wasser in das Geräteinnere gelangen kann.

Luftfilter (Abb. 4)

Beachten Sie hierzu auch die Service-Informationen.

Luftfilter (12) regelmäßig reinigen, wenn nötig tauschen.

- Öffnen Sie den Luftfilterdeckel (11) indem Sie die 2 Kreuzschlitzschrauben M6x16 mm entfernen.
- Entnehmen Sie den Filter (12).
- Zum Reinigen des Filters dürfen keine scharfen Reiniger oder Benzin verwendet werden.
- Die Elemente durch Ausklopfen auf einer flachen Fläche reinigen. Bei starker Verschmutzung mit Seifenlauge waschen, anschließend mit klarem Wasser ausspülen und an der Luft trocknen lassen.
- Der Zusammenbau erfolgt in umgekehrter Reihenfolge.

Zündkerze (Abb. 6)

Überprüfen Sie die Zündkerze (16) erstmals nach 20 Betriebsstunden auf Verschmutzung und reinigen Sie diese gegebenenfalls mit einer Kupferdrahtbürste. Danach die Zündkerze alle 50 Betriebsstunden warten.

- Ziehen Sie den Zündkerzenstecker (15) mit einer Drehbewegung ab.
- Entfernen Sie die Zündkerze (16) mit dem beiliegenden Zündkerzenschlüssel (D).
- Der Zusammenbau erfolgt in umgekehrter Reihenfolge.

Hinweis: Alternative Zündkerze
NGK CR7HSA

Benzinfilter (Abb. 7)

Hinweis: Beim Benzinfilter (18) handelt es sich um einen Filterbecher, welcher sich direkt unter dem Tankdeckel (2) befindet und sämtlichen eingefüllten Kraftstoff filtert.

- Den Ein- / Ausschalter (6) auf Stellung „OFF“ bringen.
- Den Tankdeckel (2) öffnen.

- Den Benzinfilter (18) entfernen und in nicht flammbarem Lösungsmittel oder einem Lösungsmittel mit einem hohen Flammpunkt reinigen.
- Benzinfilter (18) wieder einsetzen.
- Den Tankdeckel (2) schließen.

Ölwechsel (Abb. 5)

Der Motorölwechsel sollte bei betriebswarmen Motor durchgeführt werden.

ACHTUNG! Vor Ölwechsel Benzin ablassen.

Nur Motorenöl (15 W-40) verwenden.

- Stromerzeuger auf geeigneter Unterlage auf die Frontseite legen.
- Öleinfüllschraube (13) öffnen und warmes Motorenöl durch Neigen des Generators in einen Auffangbehälter ablassen.
- Motoröl auffüllen (ca. 0,25 l)
- Generator wieder eben aufstellen.

Ölabschaltautomatik

Die Ölabschaltautomatik spricht an, wenn zu wenig Motoröl vorhanden ist. Die Ölkontrollleuchte (5) beginnt zu blinken wenn zu wenig Öl im Motor vorhanden ist. Die Kontrollleuchte beginnt zu leuchten wenn die Ölmenge die Sicherheitsmenge unterschritten hat. Der Motor stellt sich nach kurzer Zeit selbstständig ab. Ein Starten ist erst nach Auffüllen von Motoröl (siehe Kapitel „Ölwechsel“) möglich.

9. Lagerung

Vorbereitung für das Einlagern

- Entleeren Sie den Benzintank mit einer Benzinabsaugpumpe.
Warnhinweis: Entfernen Sie das Benzin nicht in geschlossenen Räumen, in der Nähe von Feuer oder beim Rauchen. Gasdämpfe können Explosionen oder Feuer verursachen.
- Starten Sie den Motor und lassen Sie den Motor solange laufen bis das restliche Benzin verbraucht ist.
- Machen Sie nach jeder Saison einen Ölwechsel.
- Dazu entfernen Sie das alte Motoröl vom warmen Motor und füllen neues nach.
- Entfernen Sie die Zündkerze
- Füllen Sie mit einer Ölkanne ca. 20 ml Öl in den Zylinder.
- Ziehen Sie den Startseilzug langsam, so dass das Öl den Zylinder innen schützt.
- Schrauben Sie die Zündkerze wieder ein.
- Bewahren Sie das Gerät an einem gutgelüfteten Platz oder Ort auf.

10. Transport

Vorbereitung für den Transport

- Entleeren Sie den Benzintank mit einer Benzinabsaugpumpe bzw. alternativ über den Benzinhahn in einen zulässigen Kanister.
- Sofern betriebsfähig, lassen Sie den Motor solange laufen bis das restliche Benzin verbraucht ist.
- Entleeren Sie das Motoröl vom warmen Motor (wie beschrieben).
- Entfernen Sie den Zündkerzenstecker (15) von der Zündkerze (16).
- Sichern Sie das Gerät zum Beispiel mit Spanngurten gegen Verrutschen.

11. Ersatzteilbestellung

Bei der Ersatzteilbestellung sollten folgende Angaben gemacht werden:

- Typ des Gerätes
- Artikelnummer des Gerätes

12. Entsorgung

Die Verpackung besteht aus umweltfreundlichen Materialien. Sie kann in den örtlichen Recyclebehältern entsorgt werden. Werfen Sie Elektrogeräte nicht in den Hausmüll!

Gemäß Europäischer Richtlinie 2012/19/EU müssen verbrauchte Elektrogeräte getrennt gesammelt und einer umweltgerechten Wiederverwertung zugeführt werden. Möglichkeiten zur Entsorgung des ausgedienten Gerätes erfahren Sie bei Ihrer Gemeinde- oder Stadtverwaltung.

Umweltschutz

Verschmutztes Wartungsmaterial und Betriebsstoffe in einer dafür vorgesehenen Sammelstelle abgeben. Das Altöl muss ordentlich entsorgt werden.

13. Fehlersuchplan

Störung	Ursache	Maßnahme
Motor kann nicht gestartet werden	Ölabschaltautomatik springt an	Ölstand prüfen, Motoröl auffüllen
	Zündkerze verrußt	Zündkerze reinigen, bzw. tauschen. Elektrodenabstand 0,6 mm
	Kein Kraftstoff	Kraftstoff nachfüllen / Benzinhahn überprüfen lassen
Generator hat zu wenig oder keine Spannung	Elektronik defekt	Fachhändler aufsuchen
	Überstromschutzschalter hat ausgelöst	Generator neu starten, Verbraucher verringern
	Luftfilter verschmutzt	Filter reinigen oder ersetzen

14. Wartungsplan

Die nachfolgenden Wartungsfristen unbedingt einhalten, um den störungsfreien Betrieb sicherzustellen.

ACHTUNG! Bei Erstinbetriebnahme muss Motorenöl und Kraftstoff eingefüllt werden.

	Vor jedem Gebrauch	nach einer Betriebszeit von 20 Stunden	nach einer Betriebszeit von 50 Stunden	nach einer Betriebszeit von 100 Stunden	nach einer Betriebszeit von 300 Stunden
Überprüfung des Motoröls	X				
Wechseln des Motoröls		erstmalig, dann alle 50 Stunden	X		
Überprüfung des Luftfilters	X				evtl. Filtereinsatz wechseln
Reinigung des Luftfilters			X		
Reinigung des Benzinsfilters				X	
Sichtprüfung am Gerät	X				
Reinigen der Zündkerze			Abstand: 0,6 mm, evtl. erneuern		
Prüfen und Wiedereinstellen der Drosselklappe					X*
Reinigen des Zylinderkopfes					X*
Ventilspiel einstellen					X*
Achtung: Die Punkte „X*“ nur bei einem autorisierten Fachbetrieb durchführen lassen.					

